

Fseries

目视管理!! VALCOLOR®

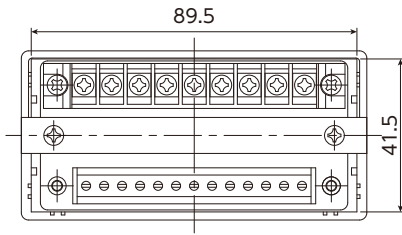

如果由旧机型 (C) VALCOLOR更新而来, 面板切割尺寸不合适时, 请削掉边缘后安装。

标准 • A5

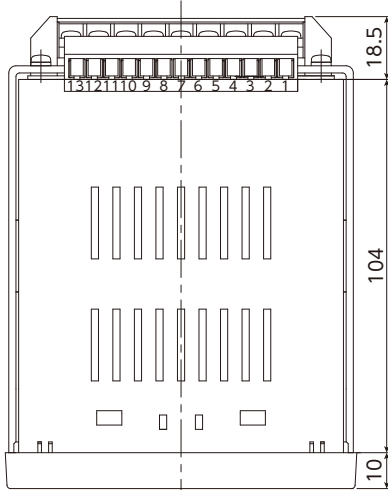

BCD

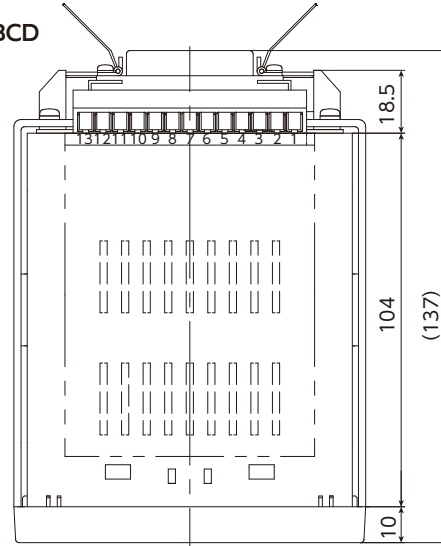

RS-232C

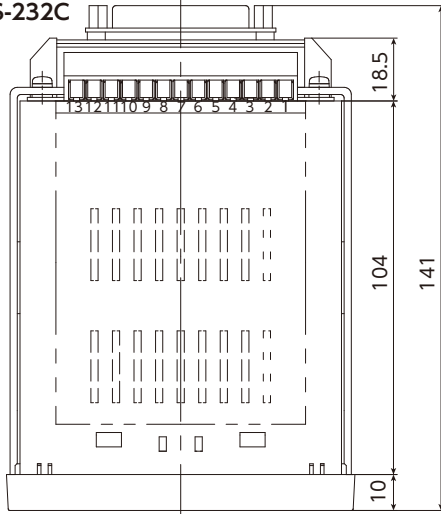

RS-485

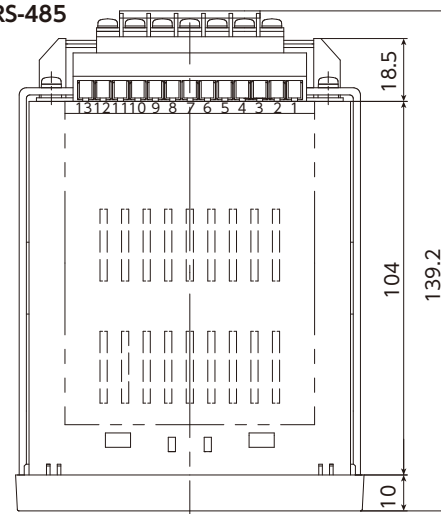

F3

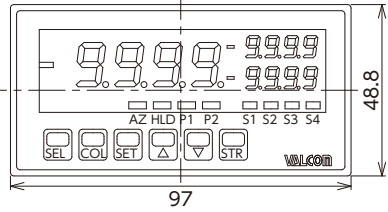

F4/F5

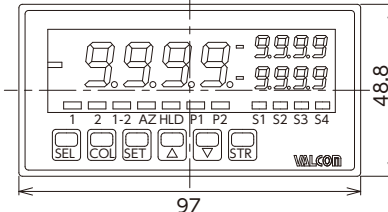

F6

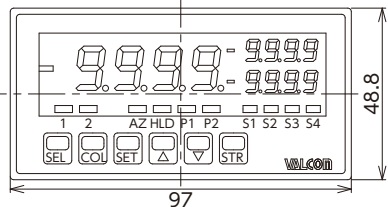

F8/F9

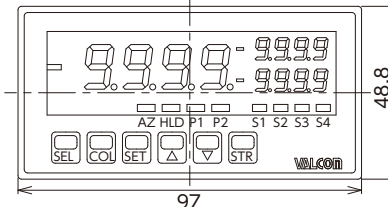

指示计 VALCOLOR系列

端子台连接图

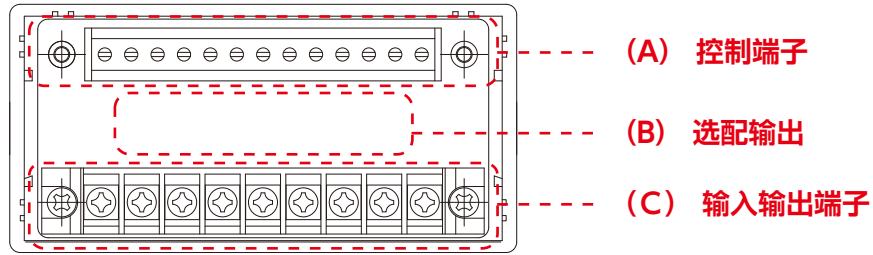

(A) 控制端子连接图 ●F3/F4/F5/F6/F8/F9通用 输出、控制输入用端子台(上段)连接图

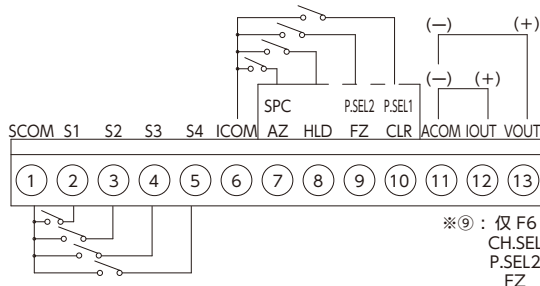

1	SCOM	比较设定输出COM	8	HLD	保持
2	S1	比较设定输出1	9	CH.SEL	频道选择 (仅F6)
3	S2	比较设定输出2	9	P.SEL2	模式选择 2
4	S3	比较设定输出3	10	FZ	强制零
5	S4	比较设定输出4	10	P.SEL1	模式选择 1
6	ICOM	控制输入COM	11	CLR	清除
7	SPC	采样保持清除	11	ACOM	模拟输出COM
	AZ	自动归零	12	IOUT	模拟 (电流) 输出+
			13	VOUT	模拟 (电压) 输出+

(B) 控制端子连接图

BCD信号输出

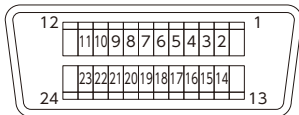

安费诺：5740240 付属品：安费诺：5730240

项目	插针编号	项目
EOC (转换结束信号)	1 13	数字GND.
×10 ⁰ BCD OUT	1 2 14 1	×10 ² BCD OUT
	2 3 15 2	
	4 4 16 4	
	8 5 17 8	
×10 ¹ BCD OUT	1 6 18 1	×10 ³ BCD OUT
	2 7 19 2	
	4 8 20 4	
	8 9 21 8	
—	10 22	—
OVER (超出)	11 23	POL. (极性)
—	12 24	—

RS-232C通信

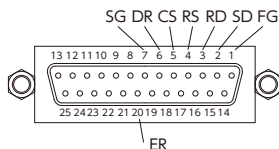

信号名称缩写	插针编号	功能说明	输入输出
SD	2	发送数据	输出
RD	3	接收数据	输入
FG	1	安全接地、或电缆的屏蔽	—
RS	4	发送要求	输出
CS	5	送信可	输入
SG	7	信号用接地	—
DR	6	数据集结绪	输入
ER	20	数据终端就绪	输出

RS-485通信

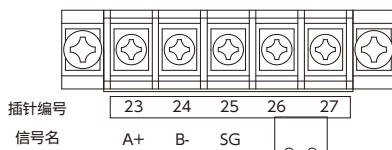

信号名	插针编号	项目	输入输出
A+	23	非反转输出	输入输出
B-	24	反转输出	输入输出
SG	25	信号用接地	—
终端电阻	26	最终站	—
	27	将两端子短路	—

(C) 输入输出端子连接图

F3电源、传感器输入用端子台(下段)连接图

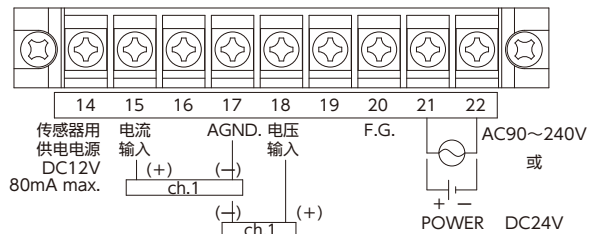

应变式输入/半导体应变式输入

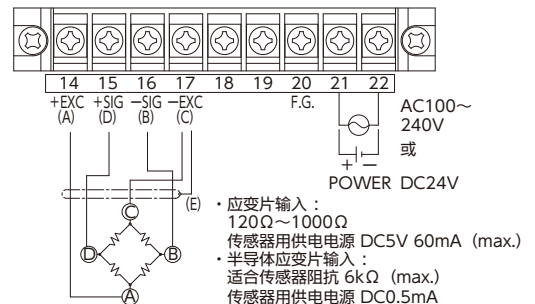

F4/F5/F6/F8/F9共通 电源、传感器输入用端子台(下段)连接图

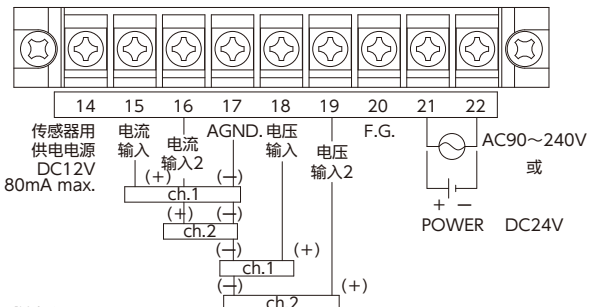

应变式输入

